

**RASD**  
*SETER*

# MONTERINGS VEILEDNING

MA-001  
20° SVINGSKIVE  
MAXIMO, ACTIMO og COMPACTO



**GRAMMER**

PRINSIPPSKISSE (avvik kan forekomme)

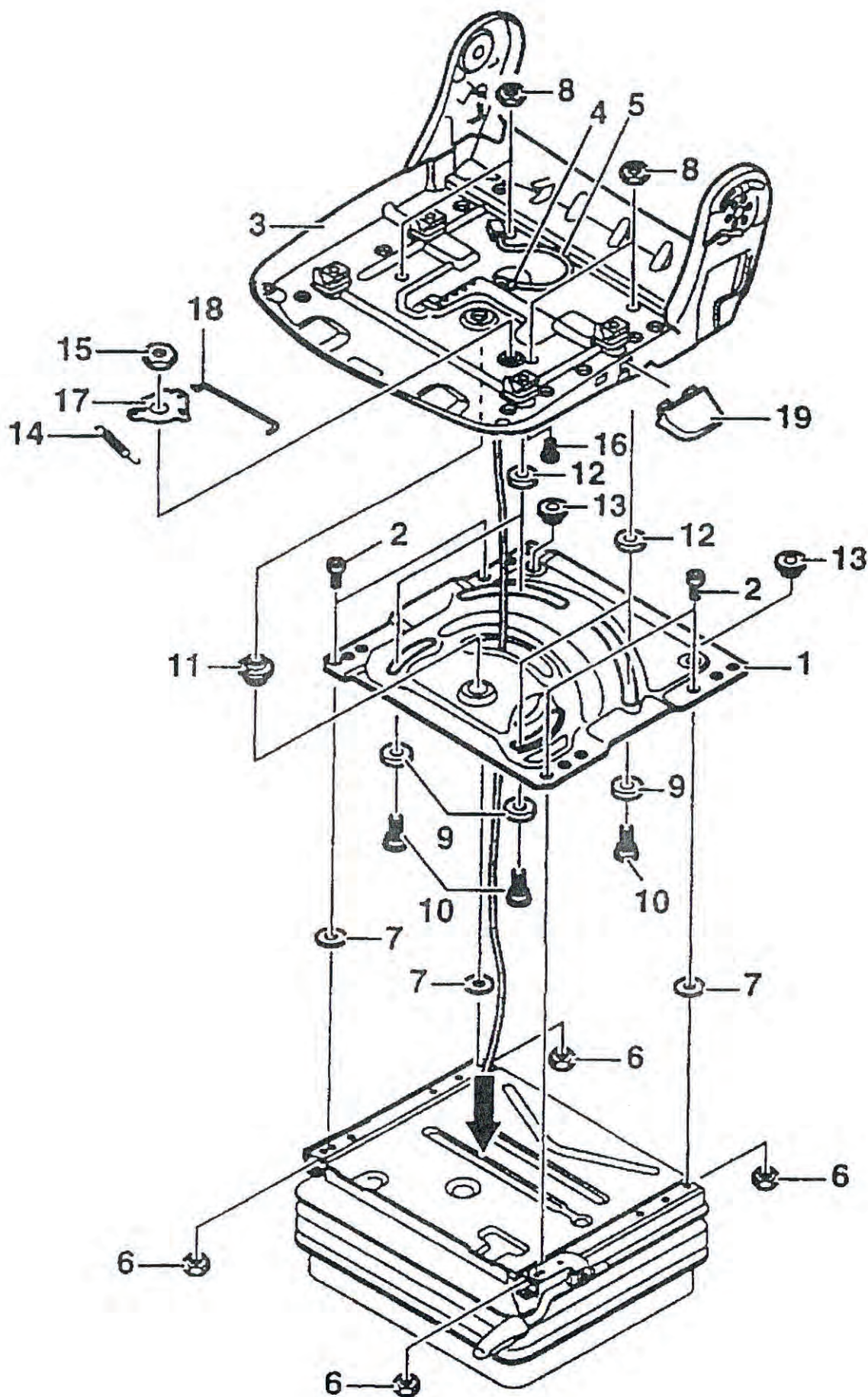

## INNLEDNING

Monteringsanvisning for å montere 20° svingskive på Maximo / Actimo. Ved bruk på Compacto må adapterplate vare nr. 231 570 brukes.

Veiledningen viser montering på MSG 85 / 721. Avvik i forhold til skissen på foregående side kan derfor forekomme.

## VARE NR. 282670 SVINGSKIVE 20° MAXIMO, ACTIMO, COMACTO BESTÅR AV:



Svingplate med monteringsdeler.  
Varenummer 300080



Festebrakett for svingskive Maximo  
Varenummer 30090



Hendel for svingskive Maximo  
Varenummer 300100



## DEMONTERE SETETOPP



1  
Skru ut skruene foran som holder setteputen. Trekk puten fremover når den fjernes, slik at den slipper de 2 piggene som holder puten bak.



2  
Skru ut skruene som holder ryggputen, slik at denne løsner. Fjern puten. Ryggputen fjernes for å underlette videre demontering.



3  
Trekk setet helt frem for å fjerne de 2 skruene mot glideskinnene i front. Skyv så setet helt tilbake for å fjerne de 2 bakerste skruene.



4  
Når skruene med stoppskiver og muttere er fjernet, løftes setetoppen av glideskinnene.

## MONTERE BETJENINGSHENDEL

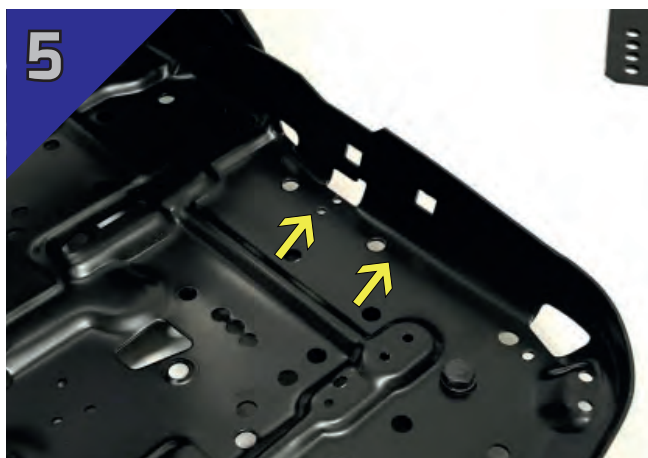

5 Betjeningspanelet monteres på høyre side av setet (sett forfra).



6 Plasser de 4 små klipsene oppe og nede i hullene for betjeningshåndtaket. Mothakene på klipsene skal ende innover.

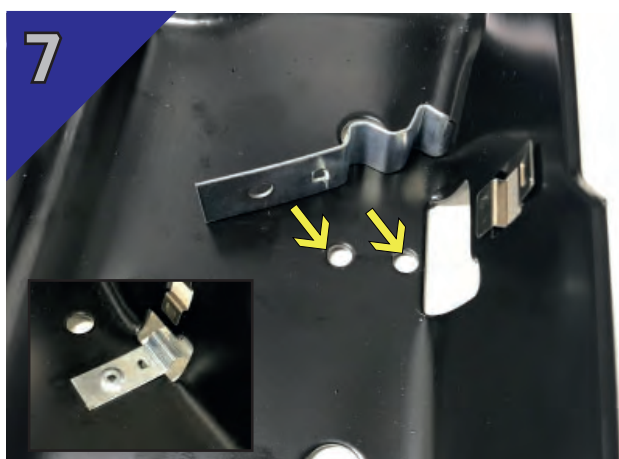

7 Fjæren til betjeningshåndtaket festes med pop-nagel som vist på bildet. Fjæren gjør det mulig for betjeningspanelet å stå i åpen posisjon slik at stolen ikke låses i en bestemt posisjon.

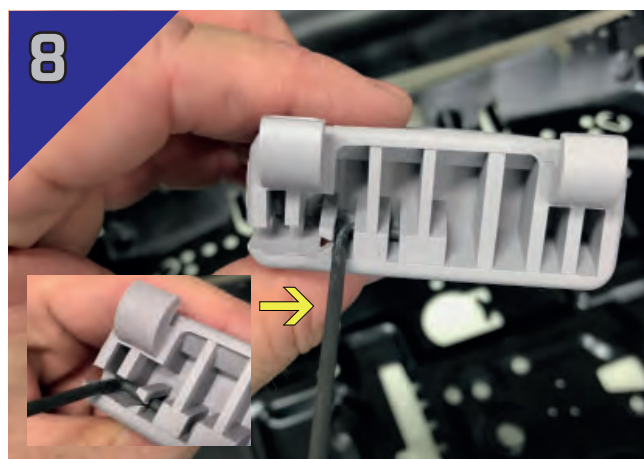

8 Overføringsstaget klipses på plass i betjeningshåndtaket. Skyv staget inn i håndtaket til et klikk høres.



9 Monter betjeningshåndtaket i hullene med klipsene. Overføringsstaget tres inn i hullet hvor fjæren er montert.



10 Tre overføringsstaget inn i låsehendelen.

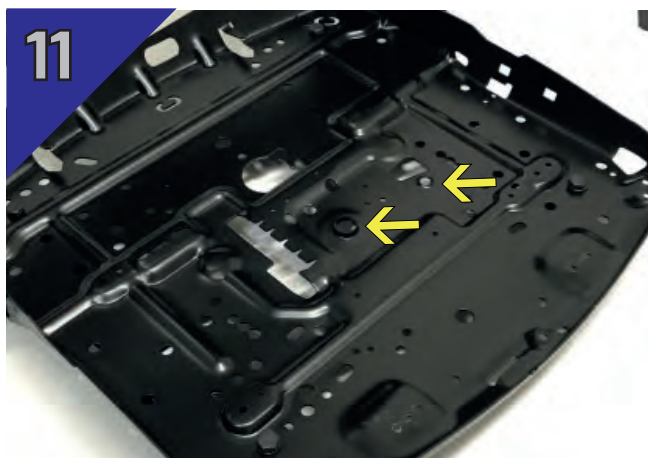

11 Venstre pil viser hull for akseltapp som er rotasjonspunktet mellom svingskive og setetopp. Høyre pil viser hull for montering av låsehendel.



12 Fest låsehendelen til setetoppen med spesialmutteren og skruen. Begge tilpasset kongen på hullet.

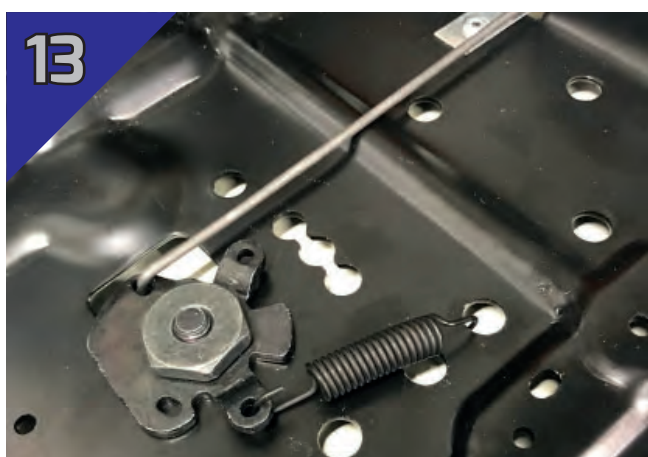

13 Monter fjæren som holder låsehendelen på plass når sving-skiven er i låst posisjon.



14 Plastforing for akseltapp. Skal monteres i setebunnen.



15 Trykk på plass plastforingen i senterhullet i bunnen av setetoppen. Monteres fra undersiden, og trykkes helt inn.



## KLARGJØRE SVINGPLATE

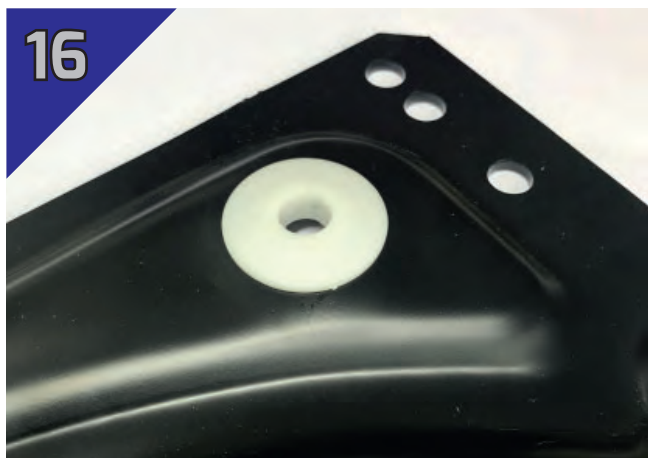

Trykk på plass de 2 hvite plastknottene bak på hvert hjørne av svingplaten. Skal monteres på den siden av svingkiven som vender mot setebunnen.



Finn frem akseltappen, skive og skrue. Plasser tappen i senterhullet som vist på bildet. (se. fig. 19)



Sett senterplaten på høykant og fest akseltappen med skive og skrue fra motsatt side. Trekk godt til.



4 stk. ansatsskruer med 2 plastskiver hver som fester svingplaten til setebunnen.



Sett skruene i firkantmønster på bordet, slik at de passer med de sporene i svingplaten. Legg på plastskivene og legg svingplaten over skruene.



Legg neste plastskive over svingplaten på hver av de 4 ansatsskruene.

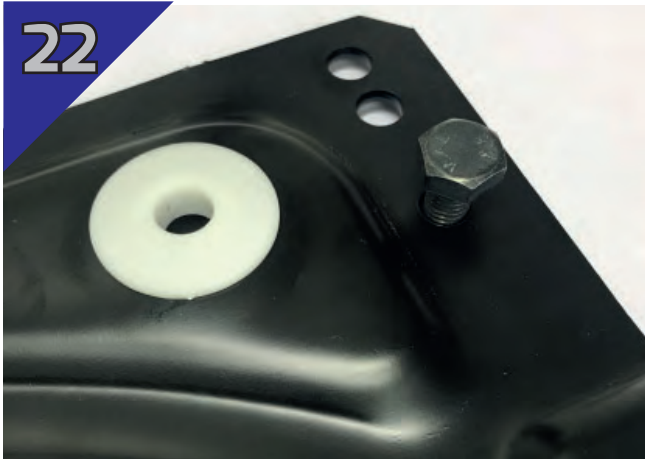

Sett de 4 skruene som skal ned i glideskinnene på fjæringsbrakketten.



Festeskrue plasseres i disse 4 hullene.



## MONTERE SAMMEN SVINGPLATE OG SETETOPP



Når alt er plassert på svingskiven, settes setetoppen på plass.



Bruk akseltappen som utgangspunkt, og styr de 4 ansatsskruene opp i hver sine hull (se de neste bildene).

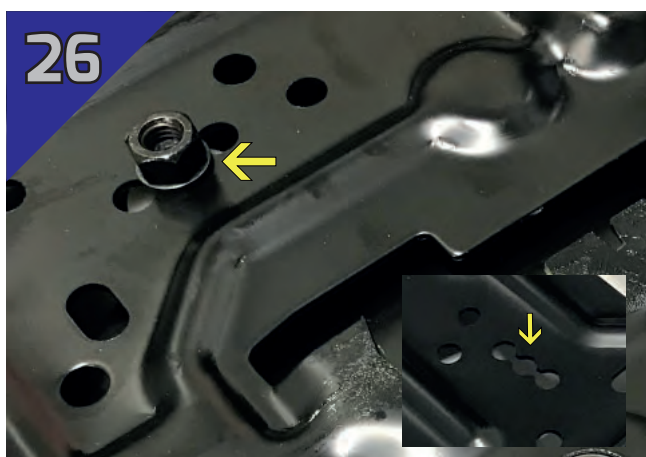

Fremre venstre ansatsskrue plasseres i det midtre av de 3 utstansede hullene som går i hverandre. Bruk stoppskive under mutteren.

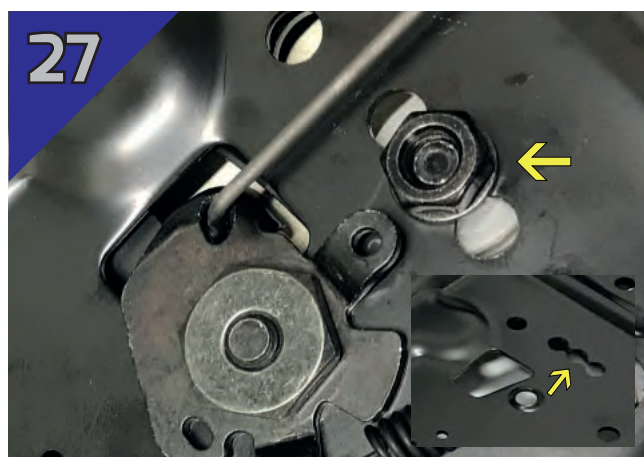

Fremre høyre ansatsskrue plasseres i det midtre av de 3 utstansede hullene som går i hverandre. Bruk stoppskive under mutteren.

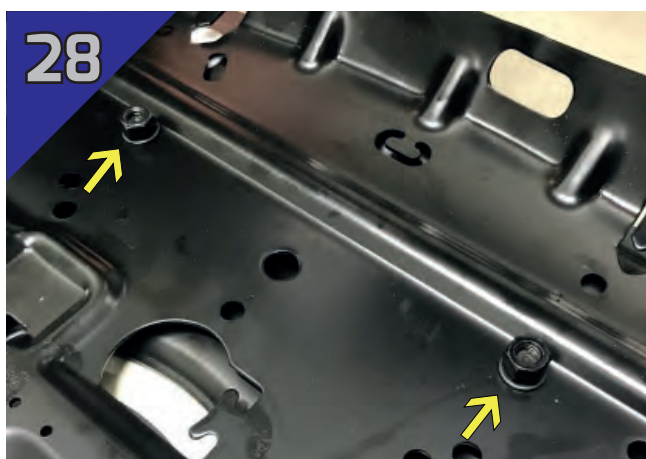

De 2 bakre skruene plasseres i hullene som vist over. Bruk stoppskive under mutteren.

## MONTERE SETETOPP MED SVINGPLATE PÅ GIDESKINNER



29

Løft setetopp med svingplate og plasser denne på glideskinnene og fjæringsbraketten. De 4 festeskruene vil henge som vist på bildet.



30

Dra glideskinnene frem. Plasser svingskiven slik at den løper med glideskinnene i forkant. Skruene skal passe med hvert sitt hull. Trekk til de fremre skruene. Siden på mutteren bør løpe parallellt med lengderetningen på skinnene.



31

Dra glideskinnene med sete og svingskive tilbake. Trekk til de bakre skruene. Pass på at siden på mutteren løper parallellt med lengderetningen på skinnene når du er ferdig.

## MONTERE SETEPUTE



32 Sett på plass ryggputen. Skru i alle 4 skruene. Vær nøye og forsiktig så du treffer hullene i puten. Trekk til forsiktig.

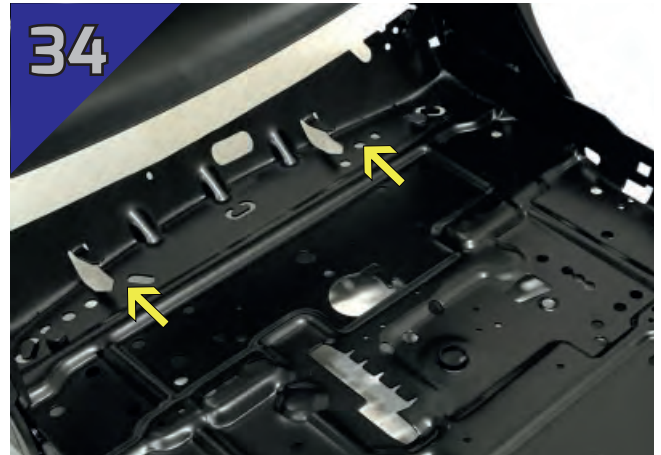

34 Skyv seteputen inn på de 2 piggene i bakkant av setetoppen. Pass på at piggene treffer eksisterende hull i puten.



35 Skru fast seteputen med skruene i front. Vær også her nøye med at du treffer eksisterende hull. Skru til forsiktig.



# RASO

SETER

shacke 280918



Sagveien 8  
1890 Rakkestad

INDUSTRI • OFFSHORE • LANDBRUK • ANLEGG

[www.raso.no](http://www.raso.no)